

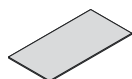

MIRO' RECEPTION - PIANI SCRIVANIE P. CM. 80

P. 80



Art. VEPS0808L	L. cm. 80
Art. VEPS1008L	L. cm. 100
Art. VEPS1208L	L. cm. 120
Art. VEPS1408L	L. cm. 140
Art. VEPS1608L	L. cm. 160
Art. VEPS1808L	L. cm. 180
Art. VEPS2008L	L. cm. 200

P. cm. 80
H. cm. 1,8

MIRO' RECEPTION - PIANI SCRIVANIE P. CM. 60

P. 60

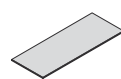

Art. VEPS0806L	L. cm. 80
Art. VEPS1006L	L. cm. 100
Art. VEPS1206L	L. cm. 120
Art. VEPS1406L	L. cm. 140
Art. VEPS1606L	L. cm. 160
Art. VEPS1806L	L. cm. 180
Art. VEPS2006L	L. cm. 200

P. cm. 60
H. cm. 1,8

MIRO' RECEPTION - PIANI COLLOQUIO PER COMPOSIZIONI P. CM. 80

P. 115

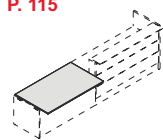

Art. RMPC080ME2	L. cm. 80
Art. RMPC120ME2	L. cm. 120
Art. RMPC160ME2	L. cm. 160

P. cm. 115
H. cm. 1,8

MIRO' RECEPTION - PIANI COLLOQUIO PER COMPOSIZIONI P. CM. 60

P. 95

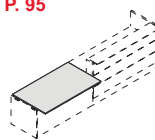

Art. RMPC080ME	L. cm. 80
Art. RMPC120ME	L. cm. 120
Art. RMPC160ME	L. cm. 160

P. cm. 95
H. cm. 1,8

MIRO' RECEPTION - FRONTALE STRUTTURALE PER MODULO ALTO

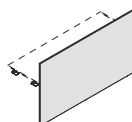

Art. RM800ME	L. cm. 80
Art. RM1000ME	L. cm. 100
Art. RM1200ME	L. cm. 120
Art. RM1400ME	L. cm. 140
Art. RM1600ME	L. cm. 160
Art. RM1800ME	L. cm. 180
Art. RM2000ME	L. cm. 200

P. cm. 1,8
H. cm. 105,7

MIRO' RECEPTION - PANNELLO FRONTALE PER MODULO COLLOQUIO

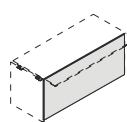

Art. RMPF080ME	L. cm. 80
Art. RMPF120ME	L. cm. 120
Art. RMPF160ME	L. cm. 160

P. cm. 1,8
H. cm. 72

MIRO' RECEPTION - FASCIA FRONTALE SINGOLA PER MODULO ALTO
 DIMENSIONI H. CM. 28

FASCIA FRONTALE IN MELAMINICO

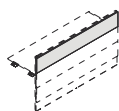

- L. cm. 80 **Art. RM80ME**
- L. cm. 100 **Art. RM100ME**
- L. cm. 120 **Art. RM120ME**
- L. cm. 140 **Art. RM140ME**
- L. cm. 160 **Art. RM160ME**
- L. cm. 180 **Art. RM180ME**
- L. cm. 200 **Art. RM200ME**

FASCIA FRONTALE IN LAMINATO

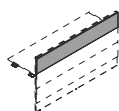

- Art. RM80LA
- Art. RM100LA
- Art. RM120LA
- Art. RM140LA
- Art. RM160LA
- Art. RM180LA
- Art. RM200LA

FASCIA FRONTALE IN VETRO

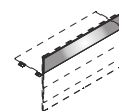

- Art. RM80VT
- Art. RM100VT
- Art. RM120VT
- Art. RM140VT
- Art. RM160VT
- Art. RM180VT
- Art. RM200VT

MIRO' RECEPTION - FASCIA FRONTALE SUPERIORE SINGOLA PER MODULO COLLOQUIO
 DIMENSIONI H. CM. 24,4

FASCIA FRONTALE IN MELAMINICO

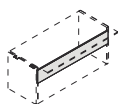

- L. cm. 80 **Art. RMFC080ME**
- L. cm. 120 **Art. RMFC120ME**
- L. cm. 160 **Art. RMFC160ME**

FASCIA FRONTALE IN LAMINATO

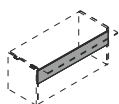

- Art. RMFC080LA
- Art. RMFC120LA
- Art. RMFC160LA

FASCIA FRONTALE IN VETRO

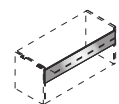

- Art. RMFC080VT
- Art. RMFC120VT
- Art. RMFC160VT

MIRO' RECEPTION - TOP CON SUPPORTI PER MODULO ALTO
 DIMENSIONI P. CM. 28

TOP IN MELAMINICO

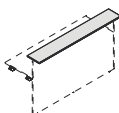

- L. cm. 80 **Art. RM80TME**
- L. cm. 100 **Art. RM100TME**
- L. cm. 120 **Art. RM120TME**
- L. cm. 140 **Art. RM140TME**
- L. cm. 160 **Art. RM160TME**
- L. cm. 180 **Art. RM180TME**
- L. cm. 200 **Art. RM200TME**

TOP IN LAMINATO

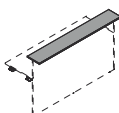

- Art. RM80TLA
- Art. RM100TLA
- Art. RM120TLA
- Art. RM140TLA
- Art. RM160TLA
- Art. RM180TLA
- Art. RM200TLA

TOP IN VETRO

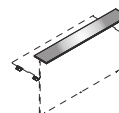

- Art. RM80TVT
- Art. RM100TVT
- Art. RM120TVT
- Art. RM140TVT
- Art. RM160TVT
- Art. RM180TVT
- Art. RM200TVT

MIRO' RECEPTION - CONTENITORI AGGREGABILI PORTANTI PER LA CREAZIONE DI COMPOSIZIONI TUTTI CON SERRATURA
 DIMENSIONI L. CM. 42 - H. CM. 71,9



4 CASSETTI

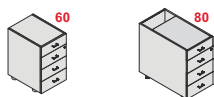

- Art. VEMG06C**
 VERSIONE PER COMPOSIZIONI P. CM. 60
- Art. VEMG08C**
 VERSIONE PER COMPOSIZIONI P. CM. 80

2 CASSETTI + 1 CLASSIFICATORE

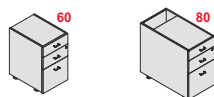

- Art. VEMG06D**
 VERSIONE PER COMPOSIZIONI P. CM. 60
- Art. VEMG08D**
 VERSIONE PER COMPOSIZIONI P. CM. 80

A GIORNO

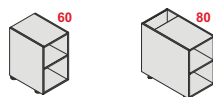

- Art. VEMG06B**
 VERSIONE PER COMPOSIZIONI P. CM. 60
- Art. VEMG08B**
 VERSIONE PER COMPOSIZIONI P. CM. 80

ANTA PER MODULO A GIORNO



- Art. VEMG01Y**

MIRO' RECEPTION - LIBRERIA PORTANTE DI SOSTEGNO

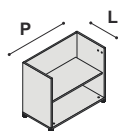

Art. VEMH06E P. cm. 60
VERSIONE PER COMPOSIZIONI P. CM. 60

Art. VEMH08E P. cm. 80
VERSIONE PER COMPOSIZIONI P. CM. 80

L. cm. 42
H. cm. 71,9

MIRO' RECEPTION - TOP PER CONTENITORI O LIBRERIE PORTANTI

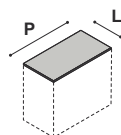

Art. VEMK06X P. cm. 60
VERSIONE PER COMPOSIZIONI P. CM. 60

Art. VEMK08X P. cm. 80
VERSIONE PER COMPOSIZIONI P. CM. 80

L. cm. 42
H. cm. 1,8

**MIRO' RECEPTION - STAFFA DI SOSTEGNO PIANI SCRIVANIA PER
- CONTENITORE AGGREGABILE PORTANTE
- FIANCHI DI RACCORDO O FINALI**

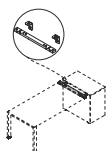

Art. VEUA060039 P. cm. 60
VERSIONE PER COMPOSIZIONI P. CM. 60

Art. VEUA080039 P. cm. 80
VERSIONE PER COMPOSIZIONI P. CM. 80

**MIRO' RECEPTION - STAFFA DI SOSTEGNO PIANI SCRIVANIA PER
- LIBRERIA AGGREGABILE PORTANTI**

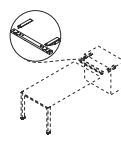

Art. VEUA060035 P. cm. 60
VERSIONE PER COMPOSIZIONI P. CM. 60

Art. VEUA080035 P. cm. 80
VERSIONE PER COMPOSIZIONI P. CM. 80

**MIRO' RECEPTION - GAMBE A PONTE IN METALLO
DIMENSIONI H. CM. 70,9**

GAMBA TERMINALE DX - SX



Art. VEUA06P055
VERSIONE PER COMPOSIZIONI P. CM. 60

Art. VEUA08P055
VERSIONE PER COMPOSIZIONI P. CM. 80

GAMBA INTERMEDIA



Art. VEUA06Q055
VERSIONE PER COMPOSIZIONI P. CM. 60

Art. VEUA08Q055
VERSIONE PER COMPOSIZIONI P. CM. 80

GAMBA INTERMEDIA RIENTRATA

SOLO PER COMPOSIZIONI P. CM 80



Art. VEUA08R055
VERSIONE PER COMPOSIZIONI P. CM. 80

STAFFA GAMBA INTERMEDIA

FISSAGGIO AL PANNELLO FRONTALE



Art. RMSTAF

MIRO' RECEPTION - COPPIA DI TRAVI PER PIANI SCRIVANIE



Art. VEUA080057 L. cm. 80
Art. VEUA100057 L. cm. 100
Art. VEUA120057 L. cm. 120
Art. VEUA140057 L. cm. 140
Art. VEUA160057 L. cm. 160
Art. VEUA180057 L. cm. 180
Art. VEUA200057 L. cm. 200

MIRO' RECEPTION - COPPIA DI TRAVI PER ALLUNGHI



Art. VEUA080093 L. cm. 80
PER PIANI SCRIVANIA L. CM. 80
Art. VEUA100093 L. cm. 100
PER PIANI SCRIVANIA L. CM. 100
Art. VEUA120093 L. cm. 120
PER PIANI SCRIVANIA L. CM. 120

**MIRO' RECEPTION
FIANCHETTO DX CHIUSURA FRA
MODULO ALTO E MODULO COLLOQUI**

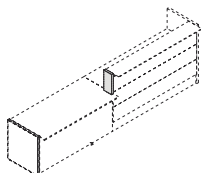

art. RMFLDME
cm. 3,8 x 17 x 35,8 h.

**MIRO' RECEPTION
FIANCHETTO SX CHIUSURA FRA
MODULO ALTO E MODULO COLLOQUI**

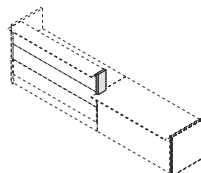

art. RMFLSME
cm. 3,8 x 17 x 35,8 h.

MIRO' RECEPTION - MARSUPIO IN METALLO CON FISSAGGIO SU TRAVE

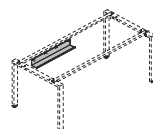

Art. VEUA060047 L. cm. 60
Art. VEUA080047 L. cm. 80
Art. VEUA100047 L. cm. 100
P. cm. 9
H. cm. 9

MIRO' RECEPTION - FIANCO FINALE DX PER MODULO COLLOQUI

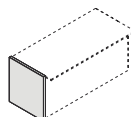

Art. RMFCDXME P. cm. 60
VERSIONE PER COMPOSIZIONI P. CM. 60

VERSIONE DX
L. cm. 3,8
H. cm. 74

Art. RMFCDXME2 L. cm. 80
VERSIONE PER COMPOSIZIONI P. CM. 80

MIRO' RECEPTION - FIANCO FINALE SX PER MODULO COLLOQUI

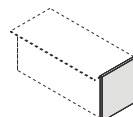

Art. RMFCSXME P. cm. 60
VERSIONE PER COMPOSIZIONI P. CM. 60

VERSIONE SX
L. cm. 3,8
H. cm. 74

Art. RMFCSXME2 L. cm. 80
VERSIONE PER COMPOSIZIONI P. CM. 80

MIRO' RECEPTION - ANGOLO DI COPERTURA PER CONTENITORI PORTANTI O LIBRERIE PORTANTI PER PROSEGUIMENTO COMPOSIZIONI A DX

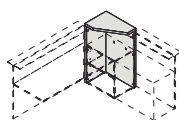

Art. RMARDXME P. cm. 60

VERSIONE PER COMPOSIZIONI P. CM. 60

VERSIONE DX

Art. RMARDXME2 P. cm. 80

PER COMPOSIZIONI P. CM. 80

VERSIONE

L. cm. 46,3
H. cm. 109,5

MIRO' RECEPTION - ANGOLO DI COPERTURA PER CONTENITORI PORTANTI O LIBRERIE PORTANTI PER PROSEGUIMENTO COMPOSIZIONI A SX

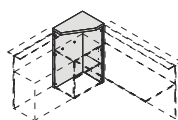

Art. RMARSXME P. cm. 60

VERSIONE PER COMPOSIZIONI P. CM. 60

VERSIONE SX

Art. RMARSXME2 P. cm. 80

VERSIONE PER COMPOSIZIONI P. CM. 80

L. cm. 46,3
H. cm. 109,5

MIRO' RECEPTION - ANGOLO DI COPERTURA FINALE PER CONTENITORI PORTANTI O LIBRERIE PORTANTI PER COMPLETAMENTO COMPOSIZIONI A DX

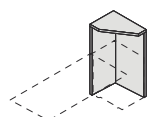

Art. RMADXME P. cm. 60

VERSIONE PER COMPOSIZIONI P. CM. 60

VERSIONE DX

Art. RMADXME2 P. cm. 80

VERSIONE PER COMPOSIZIONI P. CM. 80

L. cm. 46,3
H. cm. 109,5

MIRO' RECEPTION - ANGOLO DI COPERTURA FINALE PER CONTENITORI PORTANTI O LIBRERIE PORTANTI PER COMPLETAMENTO COMPOSIZIONI A SX

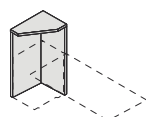

Art. RMAXXME P. cm. 60

VERSIONE PER COMPOSIZIONI P. CM. 60

VERSIONE SX

Art. RMAXXME2 P. cm. 80

VERSIONE PER COMPOSIZIONI P. CM. 80

L. cm. 46,3
H. cm. 109,5

MIRO' RECEPTION - FIANCO STRUTTURALE DI RACCORDO PER PROSEGUIMENTO COMPOSIZIONI A DX

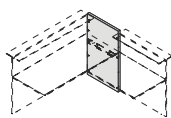

Art. RMFRDXME P. cm. 60

VERSIONE PER COMPOSIZIONI P. CM. 60

VERSIONE DX

Art. RMFRDXME2 P. cm. 80

PER COMPOSIZIONI P. CM. 80

VERSIONE

L. cm. 3,8
H. cm. 109,5

MIRO' RECEPTION - FIANCO STRUTTURALE DI RACCORDO PER PROSEGUIMENTO COMPOSIZIONI A SX

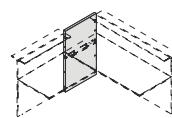

Art. RMFRSXME P. cm. 60

VERSIONE PER COMPOSIZIONI P. CM. 60

VERSIONE SX

Art. RMFRSXME2 P. cm. 80

PER COMPOSIZIONI P. CM. 80

VERSIONE

L. cm. 3,8
H. cm. 109,5

MIRO' RECEPTION - FIANCO STRUTTURALE FINALE PER COMPLETAMENTO COMPOSIZIONI A DX

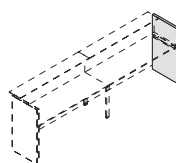

Art. RMFDXME P. cm. 60

VERSIONE PER COMPOSIZIONI P. CM. 60

VERSIONE DX

Art. RMFDXME2 P. cm. 80

VERSIONE PER COMPOSIZIONI P. CM. 80

L. cm. 3,8
H. cm. 109,5

MIRO' RECEPTION - FIANCO STRUTTURALE FINALE PER COMPLETAMENTO COMPOSIZIONI A SX

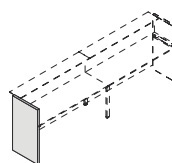

Art. RMFSXME P. cm. 60

VERSIONE PER COMPOSIZIONI P. CM. 60

VERSIONE SX

Art. RMFSXME2 P. cm. 80

VERSIONE PER COMPOSIZIONI P. CM. 80

L. cm. 3,8
H. cm. 109,5

MIRO' RECEPTION - STRIPLED 12V CON 60 LED/ML TIPO IP64 C/CAVO BIPOLARE R/N L160 CM E MINI CONNETTORE MASCHIO



Art. RMLED100 L. cm. 100

Art. RMLED150 L. cm. 150

Art. RMLED200 L. cm. 200

Art. RMLED250 L. cm. 250

Art. RMLED300 L. cm. 300

MIRO' RECEPTION ALIMENTATORE 12V 20W CAPACITA' STRIPLED L. CM. 150



art. RMALIM
cm. 13 x 4 x 2 h.

MIRO' RECEPTION PORTA TOWER SOSPESO IN METALLO AGGANCIO SU TRAVI

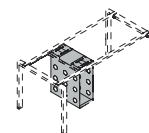

art. VEUA0A0052
cm. 22,2 x 56 x 57 h.

MIRO' RECEPTION COMPOSIZIONE CON TOP E FASCE FRONTALI IN MELAMINICO

P. 60

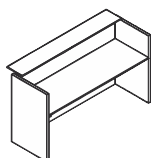

art. RM001ME
cm. 208 x 75 x 109,5 h.

MIRO' RECEPTION COMPOSIZIONE CON TOP E FASCE FRONTALI IN MELAMINICO

P. 80

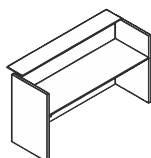

art. RM008ME
cm. 208 x 95 x 109,5 h.

MIRO' RECEPTION COMPOSIZIONE CON TOP E FASCE FRONTALI IN MELAMINICO

P. 60 + P. 60

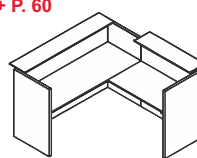

art. RM003ME
cm. 223 x 179 x 109,5 h.

MIRO' RECEPTION COMPOSIZIONE CON TOP E FASCE FRONTALI IN MELAMINICO

P. 80 + P. 60

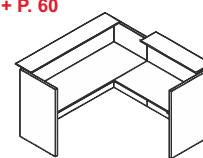

art. RM0083ME
cm. 223 x 199 x 109,5 h.

ESEMPIO DI COMPOSIZIONE N° 1

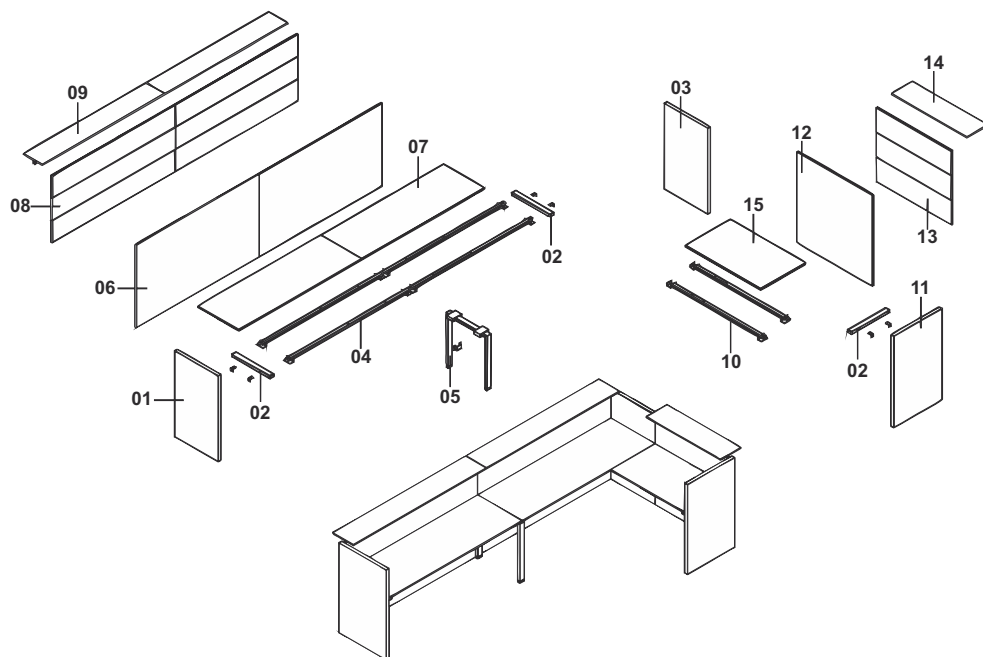

- 1) Fianco finale SX - art. **RMFSXME**
- 2) Barra reggi piano per contenitori portanti o fianchi finali - art. **VEUA060039**
- 3) Fianco di raccordo DX - art. **RMFRDXME**
- 4) Travi sotto piano per scrivania art. **VEUA200057**
- 5) Gamba intermedia con staffa art. **VEUA06Q055 + art. RMSTAF**
- 6) Pannelli frontali strutturali - art. **RM2000ME**
- 7) Piani scrivania - art. **VEPS2006L**
- 8) Fasce di finitura frontali in melaminico art. **RM200ME**
- 9) Top in melaminico con staffe art. **RM200TME**
- 10) Travi sotto piano per allungo art. **VEUA100093**
- 11) Fianco finale DX - art. **RMFDXME**
- 12) Pannelli frontali strutturali - art. **RM1000ME**
- 13) Fasce di finitura frontali in melaminico art. **RM100ME**
- 14) Top in melaminico con staffe art. **RM100TME**
- 15) Piani scrivania - art. **VEPS1006L**

RECEPTION CON COMPONENTI IN MELAMINICO - CM. 421 X 177,50

Note:

- I pannelli frontali sono composti da pannelli strutturali (elementi n° 6 e n° 12) e da n° 3 fasce di finitura (elementi n° 8 e n° 13).
- Inserire sempre le staffe di fissaggio ai pannelli frontali (elemento n° 5) per le gambe intermedie.

ESEMPIO DI COMPOSIZIONE N° 2

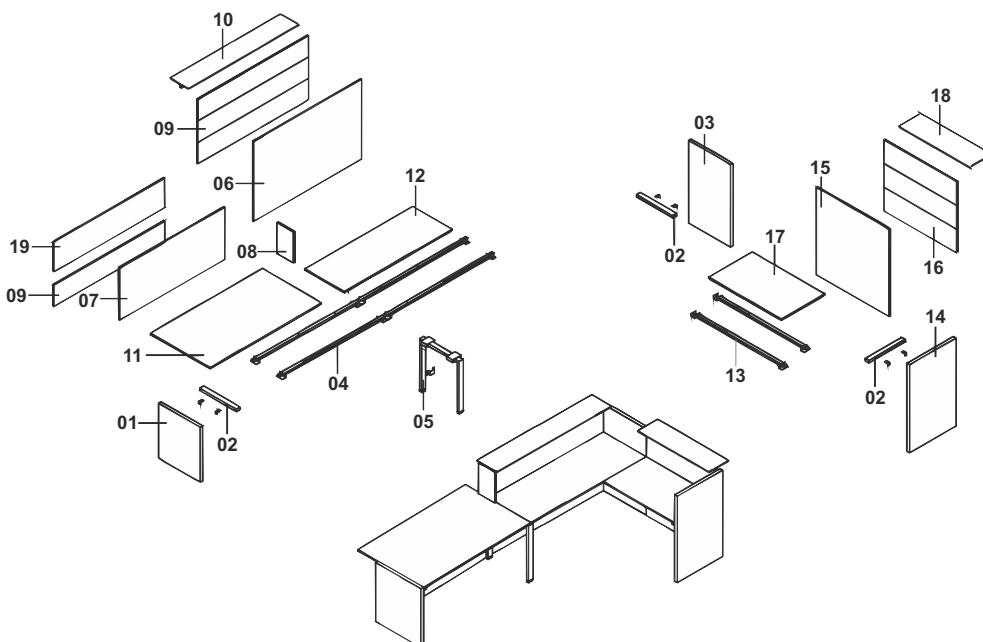

- 1) Fianco finale SX per piano colloquio art. **RMFCSXME**
- 2) Barra reggi piano per contenitori portanti o fianchi finali - art. **VEUA060039**
- 3) Fianco di raccordo DX - art. **RMFRDXME**
- 4) Travi sotto piano per scrivania art. **VEUA160057**
- 5) Gamba intermedia con staffa art. **VEUA06Q055 + art. RMSTAF**
- 6) Pannello frontale strutturale art. **RM1600ME**
- 7) Pannello frontale strutturale per piano colloquio - art. **RMPF160ME**
- 8) Fianchetto laterale SX di chiusura per piano di colloquio - art. **RMFLSME**
- 9) Fasce di finitura frontali in melaminico art. **RM160ME**
- 10) Top in melaminico con staffe art. **RM160TME**
- 11) Piano di colloquio - art. **RMP160ME**
- 12) Piano Scrivania - art. **VEPS1606L**
- 13) Travi sotto piano per allungo art. **VEUA100093**
- 14) Fianco finale DX - art. **RMFDXME**
- 15) Pannello frontale strutturale art. **RM1000ME**
- 16) Fasce di finitura frontali in melaminico art. **RM100ME**
- 17) Piano Scrivania - art. **VESP1006L**
- 18) Top in melaminico con staffe art. **RM100TME**
- 19) Fasce di finitura frontali superiore in melaminico - art. **RMFC160ME**

RECEPTION CON COMPONENTI IN MELAMINICO - CM. 334 X 177,50

Note:

- Inserire sempre il fianchetto laterale (elemento n° 8) nelle giunzioni fra moduli con top e moduli con piano di colloquio.
- Per i piani colloquio inserire le fasce frontali generiche (elemento n° 9) nella parte inferiore, e le fasce frontali superiori (elementi n° 19) specifiche per i piani colloquio.

ESEMPIO DI COMPOSIZIONE N° 3

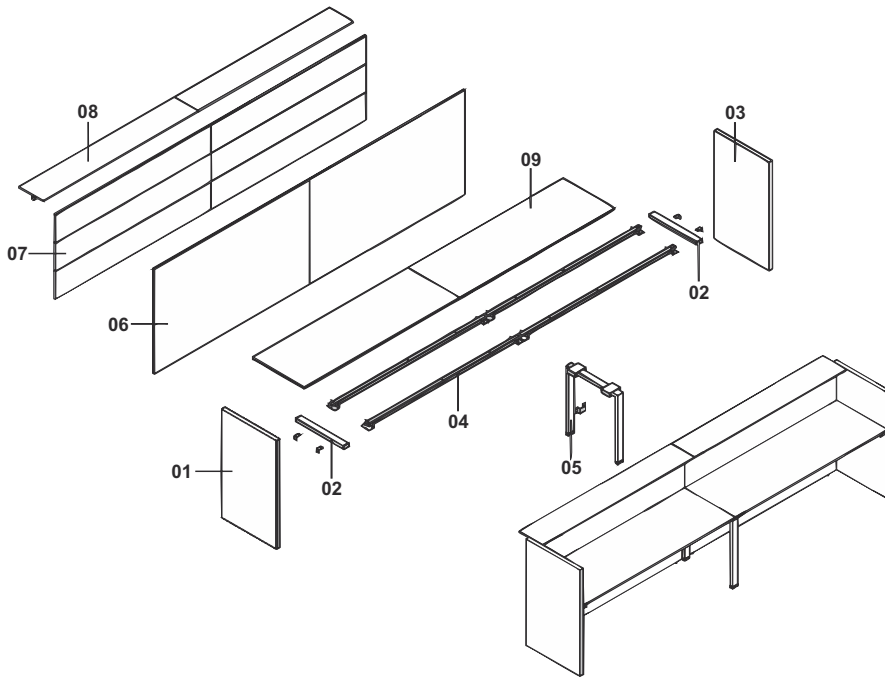

- 1) Fianco finale SX - art. **RMFSXME**
- 2) Barra reggi piano per contenitori portanti o fianchi finali - art. **VEUA060039**
- 3) Fianco finale DX - art. **RMFDXME**
- 4) Travi sotto piano per scrivania art. **VEUA180057**
- 5) Gamba intermedia con staffa art. **VEUA06Q055 + art. RMSTAF**
- 6) Pannelli frontali strutturali - art. **RM1800ME**
- 7) Fasce di finitura frontali in melaminico art. **RM180ME**
- 8) Top in melaminico con staffe art. **RM180TME**
- 9) Piani scrivania - art. **VEPS1806L**

RECEPTION CON COMPONENTI IN MELAMINICO - CM. 367 X 74

Note:

- Inserire sempre le staffe di fissaggio ai pannelli frontali (elemento n° 5) per le gambe intermedie.

ESEMPIO DI COMPOSIZIONE N° 4

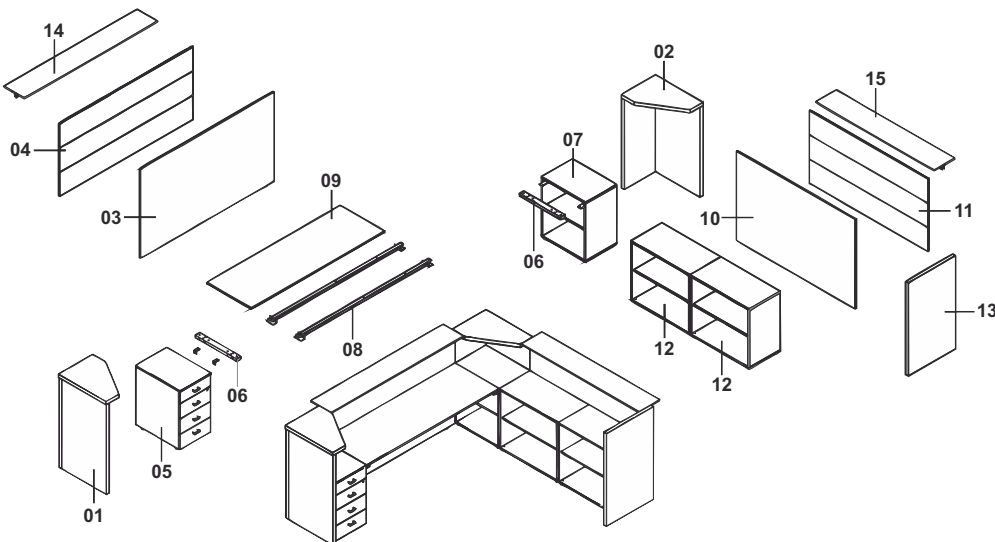

- 1) Angolo terminale 90° SX - art. **RMAXME**
- 2) Angolo di raccordo 90° DX - art. **RMARDXME**
- 3) Pannello frontale strutturale art. **RM1800ME**
- 4) Fasce di finitura frontali in melaminico art. **RM180ME**
- 5) Contenitore portante a 4 cassetti - art. **VEMG06C + Top di finitura superiore - art. VEMK06X**
- 6) Barra reggi piano per contenitori portanti o fianchi finali - art. **VEUA060039 + Barra reggi piano per librerie portanti art. VEUA060035**
- 7) Libreria portante - art. **VEMH06E + Top di finitura superiore - art. VEMK06X**
- 8) Travi sotto piano per scrivania art. **VEUA180057**
- 9) Piano Scrivania - art. **VEPS1806L**
- 10) Pannello frontale strutturale art. **RM1600ME**
- 11) Fasce di finitura frontali in melaminico art. **RM160ME**
- 12) Librerie portanti - art. **VEMH08E + Top di finitura superiore - art. VEMK08X**
- 13) Fianco finale DX - art. **RMFDXME**
- 14) Top in melaminico con staffe art. **RM180TME**
- 15) Top in melaminico con staffe art. **RM160TME**

RECEPTION CON COMPONENTI IN MELAMINICO - CM. 286 X 237,50

Note:

- Se i contenitori portanti (elemento n° 5) o le librerie portanti (elementi n° 12 e n° 7) vengono montati affiancati ai piani di lavoro, inserire sempre i relativi top di finitura.

CARATTERISTICHE TECNICHE

Piano di lavoro e piani colloquio in agglomerato ligneo rivestito in melamminico spessore pannello mm.18, con bordo perimetrale a colore in abs arrotondato spessore mm.2, sostenuto da coppia di travi in lamiera di acciaio piegata a "U" rovesciata, spessore mm.2, estremità scantonate e provviste di piastre per il bloccaggio con la gamba intermedia in tubolari di acciaio, saldati a 45° a ponte, completa di piedini di livellamento, o alla barra prevista per contenitori e librerie strutturali e fianco terminale, in tubolare di acciaio mm.60x30 spessore mm.2.

Pannello frontale strutturale interno, a tutta altezza, realizzato in agglomerato ligneo rivestito in melamminico spessore pannello mm.18, predisposto con serie di fori passanti per il fissaggio singolarmente delle fasce frontali, completo di piedini di livellamento.

Fasce singole frontali orizzontali fissate al pannello verticale strutturale interno realizzate in vetro temprato spessore mm.10 con perimetro a filo lucido smussato, superficie inferiore verniciata con incollati cilindri in acciaio per il fissaggio, in agglomerato ligneo placcato in laminato ad alta resistenza spessore pannello mm.19, in più di 42 colori tinta unita finitura lucida e opaca e colori legno, bordo perimetrale a colore in abs arrotondato spessore mm.2, in agglomerato ligneo rivestito in melamminico spessore pannello mm.18 con bordo perimetrale a colore in abs arrotondato spessore mm.2.

Top reception fissato al pannello verticale strutturale mediante staffe in acciaio piegato a forte spessore, realizzato in vetro temprato spessore mm.10 con perimetro a filo lucido smussato, superficie inferiore verniciata con incollati cilindri in acciaio per il fissaggio alle staffe, in agglomerato ligneo placcato in laminato ad alta resistenza spessore pannello mm.19, in più di 42 colori tinta unita finitura lucida e opaca e colori legno, bordo perimetrale a colore in abs arrotondato spessore mm.2, in agglomerato ligneo rivestito in melamminico spessore pannello mm.18 con bordo perimetrale a colore in abs arrotondato spessore mm.2.

Angolo di copertura finale, previsto anche nella versione come angolo di raccordo a 90°, con top superiore, realizzato in agglomerato ligneo rivestito in melamminico spessore pannello mm.38, con bordo perimetrale a colore in abs arrotondato spessore mm.2, predisposto per fissaggio del pannello interno strutturale, completo di piedini di livellamento.

Fianco terminale, previsto anche nella versione come raccordo, in agglomerato ligneo rivestito in melamminico spessore pannello mm.38 con bordo perimetrale a colore in abs arrotondato spessore mm.2, completo di piedini di livellamento, predisposto per il fissaggio della barra in tubolare di acciaio per l'aggancio della coppia di travi sottopiano.

Contenitori strutturali realizzati in agglomerato ligneo rivestito in melamminico spessore pannello mm.18, top in agglomerato ligneo rivestito in melamminico spessore pannello mm.18, con bordo perimetrale a colore in abs arrotondato spessore mm.2, a giorno, con anta o cassette, anta e frontali cassette in agglomerato ligneo rivestito in melamminico spessore pannello mm.18, con bordo perimetrale a colore in abs arrotondato spessore mm.2, completi di piedini di livellamento, predisposti per il fissaggio della barra in tubolare di acciaio per l'aggancio della coppia di travi sottopiano.

Libreria a giorno strutturale realizzata in agglomerato ligneo rivestito in melamminico spessore pannello mm.18, top in agglomerato ligneo rivestito in melamminico spessore pannello mm.18, con bordo perimetrale a colore in abs arrotondato spessore mm.2, completa di piedino di livellamento, predisposta per il fissaggio della barra in tubolare di acciaio per l'aggancio della coppia di travi sottopiano.

LEGENDA COLORI

	Elementi reception : - Piano scrivania e colloqui	Vedi colori melamminico		Elementi reception : - Pannello frontale strutturale	Vedi colori melamminico
	Elementi reception : - Fasce frontali di finitura - Top superiori	Vedi colori melamminico	Vedi colori laminato	Vedi colori vetro	
	Elementi reception : - Angoli di raccordo 90° - Fianchi finali	Bianco	Grigio Silicio	Grigio Quarzo	
	Elementi reception : - Struttura contenitori - Struttura librerie portanti	Bianco	Alcene	Alcene Antracite	
	Contenitori : - Top di finitura per contenitori e librerie portanti - Ante e frontali cassette	Vedi colori melamminico			
	Elementi reception : - Gambe metalliche - Travi sottopiano	Bianco	Alluminio	Grigio Antracite	

Melaminico

Tinta Unita

Alcene - cod. 94

Alcene Antracite - cod. AA

Bianco Seta - cod. BT

Grigio Avorio - cod. GA

Grigio Quarzo - cod. GQ

Grigio Silicio - cod. GS

Melaminico

Finiture Legno

Noce Etereo - cod. N1

Noce Corteccia - cod. N2

Noce Solenne - cod. N3

Laminato

Finiture Opaco

Grigio Antracite - cod. GC

Rosso Oriente - cod. RE

Bianco Luna - cod. WO

Argilla - cod. AA

Blu Notte - cod. BA

Nero - cod. BL

Grigio Ferro - cod. GE

Verde Barbados - cod. VE

Visone - cod. GM

Porcellana - cod. WG

Sabbia - cod. WD

Laminato

Finiture Lucide

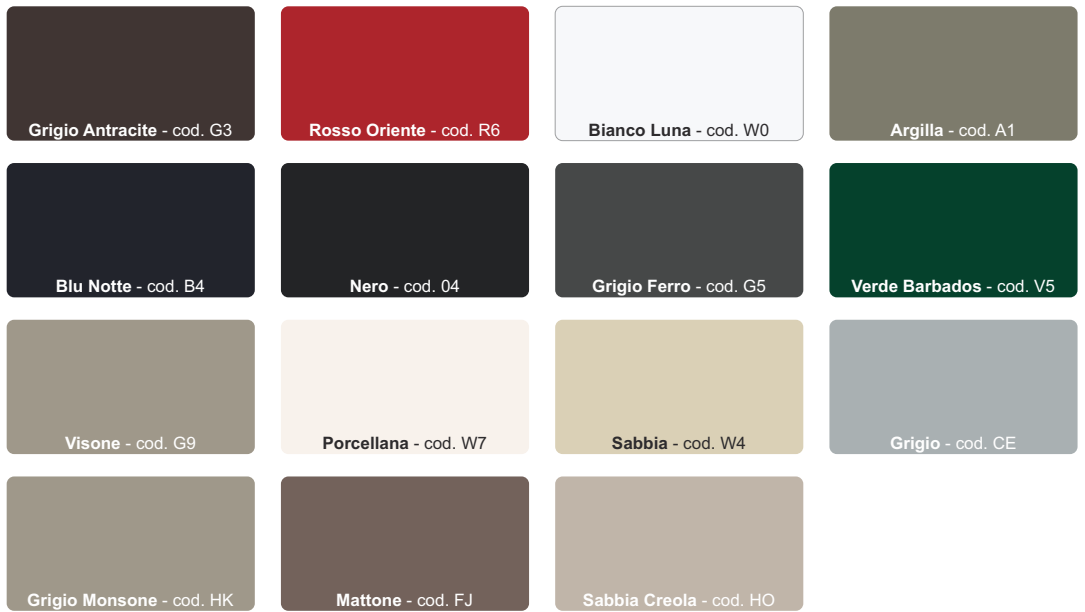

Laminato

Finiture Legno

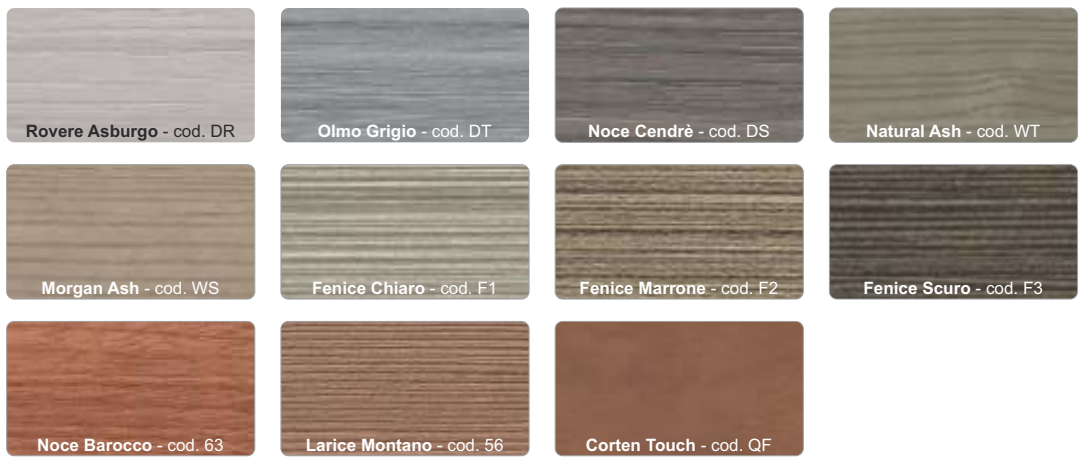

Vetro

Colori



Metallo

Colori

