

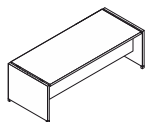

**TOWER EVO - SCRIVANIA RETTANGOLARE CON BASAMENTO IN LEGNO**

PIANI SPESSORE MM. 38



Art. TESA16LL L. cm. 160

Art. TESA18LL L. cm. 180

Art. TESA20LL L. cm. 200

P. cm. 90  
H. cm. 74

**TOWER EVO - SCRIVANIA RETTANGOLARE CON BASAMENTO IN LEGNO E APPENDICE LATERALE SX - DX**

PIANI SPESSORE MM. 38

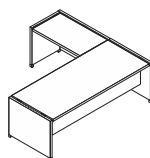

Art. TESB16LL L. cm. 160

Art. TESB18LL L. cm. 180

Art. TESB20LL L. cm. 200

VERSIONE SX

P. cm. 90 / 195  
H. cm. 74

**TOWER EVO - SCRIVANIA RETTANGOLARE CON BASAMENTO IN LEGNO, FIANCO A MURETTO E CONTENITORE SOSPESO SX - DX**

PIANI SPESSORE MM. 38

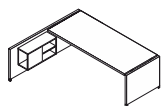

Art. TESC16LLS L. cm. 160

VERSIONE ANGOLARE SX

Art. TESC18LLS L. cm. 180

VERSIONE ANGOLARE SX

Art. TESC20LLS L. cm. 200

VERSIONE ANGOLARE SX

VERSIONE SX

P. cm. 90 / 190  
H. cm. 74

Art. TESC16LLD L. cm. 160

VERSIONE ANGOLARE DX

Art. TESC18LLD L. cm. 180

VERSIONE ANGOLARE DX

Art. TESC20LLD L. cm. 200

VERSIONE ANGOLARE DX

**TOWER EVO - SCRIVANIA RETTANGOLARE CON BASAMENTO IN LEGNO, FIANCO A MURETTO E PIANO APPENDICE CON CONTENITORE SOSPESO SX - DX**

PIANI SPESSORE MM. 38

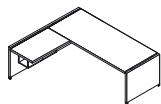

Art. TESD16LLS L. cm. 160

VERSIONE ANGOLARE SX

Art. TESD18LLS L. cm. 180

VERSIONE ANGOLARE SX

Art. TESD20LLS L. cm. 200

VERSIONE ANGOLARE SX

VERSIONE SX

P. cm. 90 / 190  
H. cm. 74

Art. TESD16LLD L. cm. 160

VERSIONE ANGOLARE DX

Art. TESD18LLD L. cm. 180

VERSIONE ANGOLARE DX

Art. TESD20LLD L. cm. 200

VERSIONE ANGOLARE DX

**TOWER EVO - SCRIVANIA RETTANGOLARE CON GAMBA IN LEGNO E LIBRERIA EVO PORTANTE SX - DX**

PIANI SPESSORE MM. 38

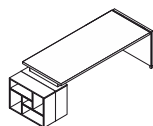

Art. TESE16LL L. cm. 155 / 178

Art. TESE18LL L. cm. 175 / 198

VERSIONE SX

P. cm. 90  
H. cm. 74

Art. TESE20LL L. cm. 195 / 218

**TOWER EVO - SCRIVANIA RETTANGOLARE CON GAMBA IN LEGNO LIBRERIA EVO PORTANTE E MOBILE DI SERVIZIO SX - DX**

PIANI SPESSORE MM. 38

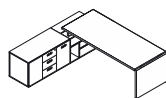

Art. TESH16LL L. cm. 155 / 178

Art. TESH18LL L. cm. 175 / 198

VERSIONE SX

P. cm. 90 / 210  
H. cm. 74

Art. TESH20LL L. cm. 195 / 218

**TOWER EVO - SCRIVANIA RETTANGOLARE CON GAMBA IN LEGNO, LIBRERIA EVO E MOBILE DI SERVIZIO PORTANTE SX - DX**

PIANI SPESSORE MM. 38

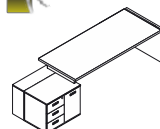

Art. TESH16LLS L. cm. 155 / 215  
VERSIONE ANGOLARE SX

Art. TESH18LLS L. cm. 175 / 235  
VERSIONE ANGOLARE SX

VERSIONE SX

P. cm. 90  
H. cm. 74

Art. TESH20LLS L. cm. 195 / 255  
VERSIONE ANGOLARE SX

Art. TESH16LLD L. cm. 155 / 215  
VERSIONE ANGOLARE DX

Art. TESH18LLD L. cm. 175 / 235  
VERSIONE ANGOLARE DX

Art. TESH20LLD L. cm. 195 / 255  
VERSIONE ANGOLARE DX

**TOWER EVO - SCRIVANIA RETTANGOLARE CON BASAMENTO IN LEGNO E PIANO IN VETRO**

PIANI VETRO TEMPERATO MM. 10

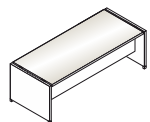

Art. TESA16VL L. cm. 160

Art. TESA18VL L. cm. 180

P. cm. 90  
H. cm. 74

Art. TESA20VL L. cm. 200

**TOWER EVO - SCRIVANIA RETTANGOLARE CON BASAMENTO IN LEGNO E PIANO DI LAVORO E APPENDICE IN VETRO SX - DX**

PIANI VETRO TEMPERATO MM. 10

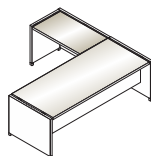

Art. TESB16VL L. cm. 160

Art. TESB18VL L. cm. 180

VERSIONE SX

P. cm. 90 / 195  
H. cm. 74

Art. TESB20VL L. cm. 200

**TOWER EVO - SCRIVANIA RETTANGOLARE CON BASAMENTO IN LEGNO E PIANO IN VETRO FIANCO A MURETTO E CONTENITORE SOSPESO SX - DX**

PIANI VETRO TEMPERATO MM. 10

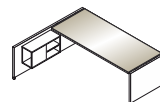

Art. TESC16VLS L. cm. 160  
VERSIONE ANGOLARE SX

Art. TESC18VLS L. cm. 180  
VERSIONE ANGOLARE SX

VERSIONE SX

P. cm. 90 / 190  
H. cm. 74

Art. TESC20VLS L. cm. 200  
VERSIONE ANGOLARE SX

Art. TESC16VLD L. cm. 160  
VERSIONE ANGOLARE DX

Art. TESC18VLD L. cm. 180  
VERSIONE ANGOLARE DX

Art. TESC20VLD L. cm. 200  
VERSIONE ANGOLARE DX

**TOWER EVO - SCRIVANIA RETTANGOLARE CON GAMBA IN LEGNO E PIANO IN VETRO CON LIBRERIA EVO PORTANTE SX - DX**

PIANI VETRO TEMPERATO MM. 10

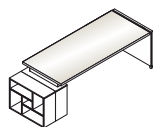

Art. TESE16VL L. cm. 155 / 178

Art. TESE18VL L. cm. 175 / 198

VERSIONE SX

P. cm. 90  
H. cm. 74

Art. TESE20VL L. cm. 195 / 218

**TOWER EVO - SCRIVANIA RETTANGOLARE CON GAMBA IN LEGNO E PIANO IN VETRO LIBRERIA EVO PORTANTE E MOBILE DI SERVIZIO SX - DX**

PIANI VETRO TEMPERATO MM. 10

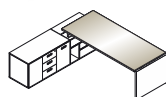

Art. TESH16VL L. cm. 155 / 178

Art. TESH18VL L. cm. 175 / 198

VERSIONE SX

P. cm. 90 / 210  
H. cm. 74

Art. TESH20VL L. cm. 195 / 218

**TOWER EVO - SCRIVANIA RETTANGOLARE CON GAMBA IN LEGNO E PIANO IN VETRO LIBRERIA EVO E MOBILE DI SERVIZIO PORTANTE SX - DX**

PIANI VETRO TEMPERATO MM. 10

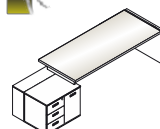

Art. TESH16VLS L. cm. 155 / 215 VERSIONE SX

Art. TESH16VLD L. cm. 155 / 215 VERSIONE DX

Art. TESH18VLS L. cm. 175 / 235 VERSIONE SX

Art. TESH18VLD L. cm. 175 / 235 VERSIONE DX

VERSIONE SX

P. cm. 90  
H. cm. 74

Art. TESH20VLS L. cm. 195 / 255 VERSIONE SX

Art. TESH20VLD L. cm. 195 / 255 VERSIONE DX

**TOWER EVO - SCRIVANIA RETTANGOLARE CON GAMBE IN METALLO**

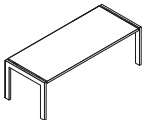
PIANI SPESSORE MM. 38		
	Art. TESA16LM	L. cm. 160
	Art. TESA18LM	L. cm. 180
	Art. TESA20LM	L. cm. 200
P. cm. 90 H. cm. 74		

**TOWER EVO - SCRIVANIA RETTANGOLARE CON GAMBE IN METALLO E APPENDICE LATERALE SX - DX**

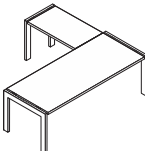
PIANI SPESSORE MM. 38		
	Art. TESB16LM	L. cm. 160
	Art. TESB18LM	L. cm. 180
	Art. TESB20LM	L. cm. 200
P. cm. 90 / 195 H. cm. 74		

**TOWER EVO - SCRIVANIA RETTANGOLARE CON GAMBE IN METALLO, FIANCO A MURETTO E CONTENITORE SOSPESO SX - DX**

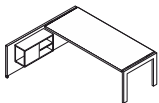
PIANI SPESSORE MM. 38				
	Art. TESC16LMS	L. cm. 160	Art. TESC16LMD	L. cm. 160
	Art. TESC18LMS	L. cm. 180	Art. TESC18LMD	L. cm. 180
	Art. TESC20LMS	L. cm. 200	Art. TESC20LMD	L. cm. 200
P. cm. 90 / 190 H. cm. 74				

**TOWER EVO - SCRIVANIA RETTANGOLARE CON GAMBE IN METALLO, FIANCO A MURETTO E PIANO APPENDICE CON CONTENITORE SOSPESO SX - DX**

PIANI SPESSORE MM. 38				
	Art. TESD16LMS	L. cm. 160	Art. TESD16LMD	L. cm. 160
	Art. TESD18LMS	L. cm. 180	Art. TESD18LMD	L. cm. 180
	Art. TESD20LMS	L. cm. 200	Art. TESD20LMD	L. cm. 200
P. cm. 90 / 190 H. cm. 74				

**TOWER EVO - SCRIVANIA RETTANGOLARE CON GAMBE IN METALLO E LIBRERIA EVO PORTANTE SX - DX**

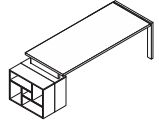
PIANI SPESSORE MM. 38	
	Art. TESE16LM L. cm. 155 / 178
	Art. TESE18LM L. cm. 175 / 198
	Art. TESE20LM L. cm. 195 / 218
P. cm. 90 H. cm. 74	

**TOWER EVO - SCRIVANIA RETTANGOLARE CON GAMBE IN METALLO LIBRERIA EVO PORTANTE E MOBILE DI SERVIZIO SX - DX**

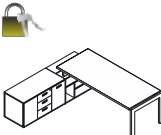
PIANI SPESSORE MM. 38	
	Art. TESF16LM L. cm. 155 / 178
	Art. TESF18LM L. cm. 175 / 198
	Art. TESF20LM L. cm. 195 / 218
P. cm. 90 / 210 H. cm. 74	

**TOWER EVO - SCRIVANIA RETTANGOLARE CON GAMBE IN METALLO, LIBRERIA EVO E MOBILE DI SERVIZIO PORTANTE SX - DX**

PIANI SPESSORE MM. 38						
	Art. TESG16LMS	L. cm. 155 / 215	VERSIONE SX	Art. TESG16LMD	L. cm. 155 / 215	VERSIONE DX
	Art. TESG18LMS	L. cm. 175 / 235	VERSIONE SX	Art. TESG18LMD	L. cm. 175 / 235	VERSIONE DX
	Art. TESG20LMS	L. cm. 195 / 255	VERSIONE SX	Art. TESG20LMD	L. cm. 195 / 255	VERSIONE DX
P. cm. 90 H. cm. 74						

**TOWER EVO - SCRIVANIA RETTANGOLARE CON GAMBE IN METALLO E PIANO IN VETRO**

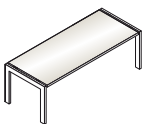
PIANI VETRO TEMPERATO MM. 10	
	Art. TESA16VM L. cm. 160
	Art. TESA18VM L. cm. 180
	Art. TESA20VM L. cm. 200
P. cm. 90 H. cm. 74	

**TOWER EVO - SCRIVANIA RETTANGOLARE CON GAMBE IN METALLO E PIANO DI LAVORO E APPENDICE IN VETRO SX - DX**

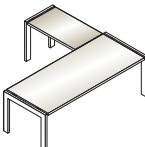
PIANI VETRO TEMPERATO MM. 10		
	Art. TESB16VM	L. cm. 160
	Art. TESB18VM	L. cm. 180
	Art. TESB20VM	L. cm. 200
P. cm. 90 / 195 H. cm. 74		

**TOWER EVO - SCRIVANIA RETTANGOLARE CON GAMBE IN METALLO E PIANO IN VETRO FIANCO A MURETTO E CONTENITORE SOSPESO SX - DX**

PIANI VETRO TEMPERATO MM. 10

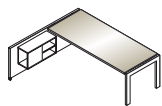

**Art. TESC16VMS** L. cm. 160  
VERSIONE ANGOLARE SX

**Art. TESC16VMD** L. cm. 160  
VERSIONE ANGOLARE DX

**Art. TESC18VMS** L. cm. 180  
VERSIONE ANGOLARE SX

**Art. TESC18VMD** L. cm. 180  
VERSIONE ANGOLARE DX

VERSIONE SX

P. cm. 90 / 190  
H. cm. 74

**Art. TESC20VMS** L. cm. 200  
VERSIONE ANGOLARE SX

**Art. TESC20VMD** L. cm. 200  
VERSIONE ANGOLARE DX

**TOWER EVO - SCRIVANIA RETTANGOLARE CON GAMBE IN METALLO E PIANO IN VETRO CON LIBRERIA EVO PORTANTE SX - DX**

PIANI VETRO TEMPERATO MM. 10

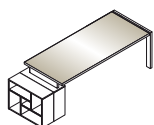

**Art. TESE16VM** L. cm. 155 / 178

**Art. TESE18VM** L. cm. 175 / 198

**Art. TESE20VM** L. cm. 195 / 218

VERSIONE SX

P. cm. 90  
H. cm. 74

**TOWER EVO - SCRIVANIA RETTANGOLARE CON GAMBE IN METALLO E PIANO IN VETRO LIBRERIA EVO PORTANTE E MOBILE DI SERVIZIO SX - DX**

PIANI VETRO TEMPERATO MM. 10



**Art. TESF16VM** L. cm. 155 / 178

**Art. TESF18VM** L. cm. 175 / 198

**Art. TESF20VM** L. cm. 195 / 218

VERSIONE SX

P. cm. 90 / 210  
H. cm. 74

**TOWER EVO - SCRIVANIA RETTANGOLARE CON GAMBE IN METALLO E PIANO IN VETRO LIBRERIA EVO E MOBILE DI SERVIZIO PORTANTE SX - DX**

PIANI VETRO TEMPERATO MM. 10

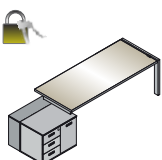

**Art. TESG16VMS** L. cm. 155 / 215 VERSIONE SX

**Art. TESG16VMD** L. cm. 155 / 215 VERSIONE DX

**Art. TESG18VMS** L. cm. 175 / 235 VERSIONE SX

**Art. TESG18VMD** L. cm. 175 / 235 VERSIONE DX

VERSIONE SX

P. cm. 90  
H. cm. 74

**Art. TESG20VMS** L. cm. 195 / 255 VERSIONE SX

**Art. TESG20VMD** L. cm. 195 / 255 VERSIONE DX

**TOWER EVO - APPENDICE SX - DX PIANO E BASAMENTO IN LEGNO**

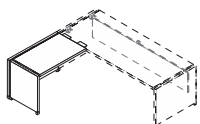

**art. TESM10LL**  
cm. 105 x 65 x 74 h.

**TOWER EVO - APPENDICE SX - DX PIANO IN LEGNO E GAMBE IN METALLO**

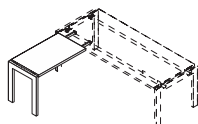

**art. TESM10LM**  
cm. 105 x 60 x 74 h.

**TOWER EVO - APPENDICE SX - DX PIANO IN VETRO E BASAMENTO IN LEGNO**

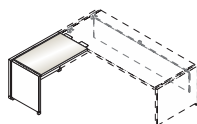

**art. TESM10VL**  
cm. 105 x 65 x 74 h.

**TOWER EVO - APPENDICE SX - DX PIANO IN VETRO E GAMBE IN METALLO**

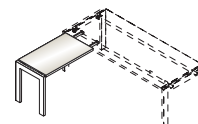

**art. TESM10VM**  
cm. 105 x 60 x 74 h.

**TOWER EVO - MODESTY PANEL PER SCRIVANIA CON GAMBE IN METALLO**

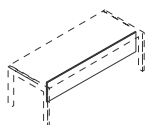

**Art. TESP16** L. cm. 149  
(PER SCRIVANIE L. 160)

**Art. TESP18** L. cm. 169  
(PER SCRIVANIE L. 180)

**Art. TESP20** L. cm. 189  
(PER SCRIVANIE L. 200)

P. cm. 1,8  
H. cm. 39,9

**TOWER EVO - MODESTY PANEL PER SCRIVANIA CON GAMBE IN METALLO CON LIBRERIA EVO PORTANTE**

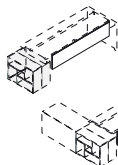

**Art. TESQ16** L. cm. 117  
(PER SCRIVANIE L. 160)

**Art. TESQ18** L. cm. 137  
(PER SCRIVANIE L. 180)

**Art. TESQ20** L. cm. 157  
(PER SCRIVANIE L. 200)

P. cm. 1,8  
H. cm. 39,9

**TOWER EVO - MODESTY PANEL PER SCRIVANIA CON GAMBE IN METALLO CON LIBRERIA EVO E MOBILE DI SERVIZIO PORTANTE**

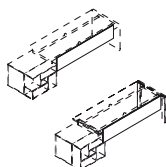

**Art. TESR16** L. cm. 127  
(PER SCRIVANIE L. 160)

**Art. TESR18** L. cm. 147  
(PER SCRIVANIE L. 180)

**Art. TESR20** L. cm. 167  
(PER SCRIVANIE L. 200)

P. cm. 1,8  
H. cm. 39,9

**TOWER EVO - TAVOLO RIUNIONE PIANO E BASAMENTO IN LEGNO PIANO SPESSORE MM. 38**

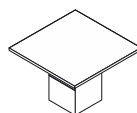

**art. TETB11LL**  
cm. 110 x 110 x 74 h.

**TOWER EVO - TAVOLO RIUNIONE PIANO IN VETRO E BASAMENTO IN LEGNO**

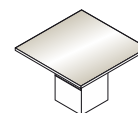

**art. TETB11VL**  
cm. 110 x 110 x 74 h.

**TOWER EVO - TAVOLO  
D'ATTESA IN LEGNO  
PIANO SPESSORE MM. 38**

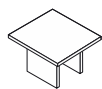

**art. TETC6LL**  
cm. 60 x 60 x 40 h.

**TOWER EVO - TAVOLO  
D'ATTESA IN LEGNO  
PIANO SPESSORE MM. 38**

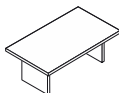

**art. TETC12LL**  
cm. 120 x 60 x 40 h.

**CASSETTIERE TOWER EVO  
KIT SOFT CLOSING  
PER 3 CASSETTI**

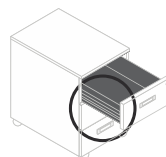

**art. UFACLL03**

**CASSETTIERE TOWER EVO  
KIT SOFT CLOSING  
PER 3 CASSETTI IN METALLO**

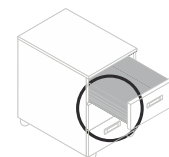

**art. UFACLM03**

**TOWER EVO - CASSETTIERA  
IN LEGNO CON CASSETTO  
CLASSIFICATORE**



**art. TEMEL2**  
cm. 42 x 56 x 60 h.

**TOWER EVO - CASSETTIERA  
CON 3 CASSETTI  
CON SERRATURA**



**art. TEMEL3**  
cm. 42 x 56 x 60 h.

**TOWER EVO - CASSETTIERA  
IN METALLO CON CASSETTO  
CLASSIFICATORE**

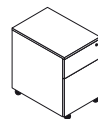

**art. TEMEM2**  
cm. 42 x 53 x 58 h.

**TOWER EVO - CASSETTIERA  
IN METALLO  
CON 3 CASSETTI**



**art. TEMEM3**  
cm. 42 x 53 x 58 h.

**TOWER EVO - MOBILE DI  
SERVIZIO CON CASSETTIERA  
A SINISTRA**



**art. TEMA8S**  
cm. 81x 54 x 59 h.

**TOWER EVO - MOBILE DI  
SERVIZIO CON CASSETTIERA  
A DESTRA**



**art. TEMA8D**  
cm. 81x 54 x 59 h.

**TOWER EVO - MOBILE DI  
SERVIZIO CON CASSETTIERA  
CENTRALE**

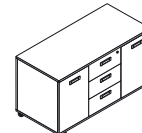

**art. TEMA12**  
cm. 120x 54 x 59 h.

**TOWER EVO - SCRIVANIA RETTANGOLARE CON BASAMENTO IN LEGNO  
PER SOSTEGNO ALLE BOISERIE**

PIANI SPESSORE MM. 38

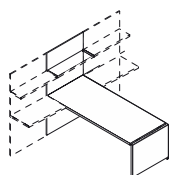

**Art. TEBA16LL** L. cm. 160

**Art. TEBA18LL** L. cm. 180

**P. cm. 90** **Art. TEBA20LL** L. cm. 200  
**H. cm. 74**

**TOWER EVO - SCRIVANIA RETTANGOLARE CON GAMBE IN METALLO  
PER SOSTEGNO ALLE BOISERIE**

PIANI SPESSORE MM. 38

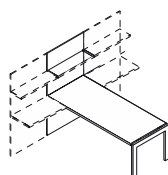

**Art. TEBA16LM** L. cm. 160

**Art. TEBA18LM** L. cm. 180

**P. cm. 90** **Art. TEBA20LM** L. cm. 200  
**H. cm. 74**

**TOWER EVO - PANNELLO BOISERIE H. 160 CON MONTANTE SX  
APPLICARE SEMPRE AL PANNELLO SINGOLO O ALLE COMPOSIZIONI.  
IL MONTANTE STRUTTURALE DX**

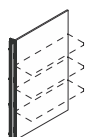

**Art. BOIA164** L. cm. 45

**Art. BOIA166** L. cm. 60

**Art. BOIA169** L. cm. 90

**P. cm. 5,5**  
**H. cm. 161,5**

**TOWER EVO - PANNELLO BOISERIE H. 200 CON MONTANTE SX  
APPLICARE SEMPRE AL PANNELLO SINGOLO O ALLE COMPOSIZIONI.  
IL MONTANTE STRUTTURALE DX**

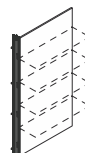

**Art. BOIA204** L. cm. 45

**Art. BOIA206** L. cm. 60

**Art. BOIA209** L. cm. 90

**P. cm. 5,5**  
**H. cm. 201,5**

**TOWER EVO - MONTANTE STRUTTURALE DX PER PANNELLI SINGOLI  
O COMPOSIZIONI BOISERIE**



**Art. BOIMONT16** H. cm. 160

**Art. BOIMONT20** H. cm. 200

**DA APPLICARE SEMPRE  
ALLE BOISERIE**

**TOWER EVO - PROFILO TERMINALE IN MELAMINICO SX - DX  
PER PANNELLI SINGOLI O COMPOSIZIONI BOISERIE**

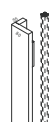

**Art. BOICLAT16** H. cm. 160

**Art. BOICLAT20** H. cm. 200

**P. cm. 5,5**  
**L. cm. 8**

**TOWER EVO - RIPIANO PER BOISERIE PROFONDITA' CM. 27**

PIANI SPESSORE MM. 38

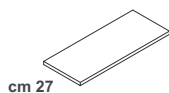

cm 27

Art. BOIRIP42 L. cm. 45

Art. BOIRIP62 L. cm. 60

Art. BOIRIP92 L. cm. 90

AGGIUNGERE SEMPRE STAFFE DI SOSTEGNO

P. cm. 27

H. cm. 3,8

**TOWER EVO - RIPIANO PER BOISERIE PROFONDITA' CM. 49**

PIANI SPESSORE MM. 38

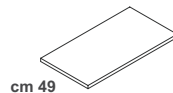

cm 49

Art. BOIRIP44 L. cm. 45

Art. BOIRIP64 L. cm. 60

Art. BOIRIP94 L. cm. 90

AGGIUNGERE SEMPRE STAFFE DI SOSTEGNO

P. cm. 49

H. cm. 3,8

**KAMOS PLUS - STAFFE IN METALLO DI SOSTEGNO RIPIANI PER BOISERIE**

STAFFA INTERMEDIA FRA RIPIANI

STAFFA LATO SX DEL RIPIANO

STAFFA LATO DX DEL RIPIANO



Art. BOISTC2

PER RIPIANI PROFONDITA' CM. 27

Art. BOISTL2

PER RIPIANI PROFONDITA' CM. 27

Art. BOISTR2

PER RIPIANI PROFONDITA' CM. 27

Art. BOISTC4

PER RIPIANI PROFONDITA' CM. 49

Art. BOISTL4

PER RIPIANI PROFONDITA' CM. 49

Art. BOISTR4

PER RIPIANI PROFONDITA' CM. 49

**TOWER EVO - LIBRERIA A GIORNO H. 200 CON UN RIPIANO E ASTA APPENDIABILI ESTRAIBILE**

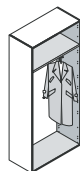

TOP OBBLIGATORIO FIANCHI FACOLTATIVI

art. LC209R4  
cm. 90 x 44 x 201,7 h.

**TOWER EVO - COPPIA DI ANTE H. 200 IN LEGNO PER LIBRERIA APPENDIABILI**



art. TEAA9LA  
cm. 90 x 1,8 x 200 h.

**TOWER EVO - LIBRERIA H. 80 A GIORNO TOP OBBLIGATORIO**

H. 80



Art. LC084RA

cm. 45 x 44 x 81,7 h.

**TOWER EVO - ANTE IN LEGNO H. 80 SX - DX CON SERRATURA**

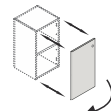

VERSIONE SX  
L. cm. 45  
P. cm. 1,8  
H. cm. 80

LEGNO



Art. TEAB4LS  
(VERSIONE SX)

Art. TEAB4LD  
(VERSIONE DX)

**TOWER EVO - LIBRERIA H. 80 A GIORNO TOP OBBLIGATORIO**

H. 80

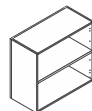

Art. LC089R4

cm. 90 x 44 x 81,7 h.

**TOWER EVO - COPPIA DI ANTE H. 80 IN LEGNO CON SERRATURA**

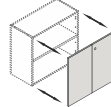

L. cm. 90  
P. cm. 1,8  
H. cm. 80

LEGNO



Art. TEAB9L  
(COPPIA DI ANTE)





**TOWER EVO - LIBRERIA H. 160  
A GIORNO  
TOP OBBLIGATORIO**

**TOWER EVO - ANTA INFERIORE IN LEGNO H. 80 SX - DX CON SERRATURA**

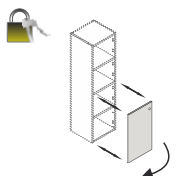

LEGNO	
Art. TEAB4LS (VERSIONE SX)	
Art. TEAB4LD (VERSIONE DX)	

**VERSIONE SX**  
L. cm. 45  
P. cm. 1,8  
H. cm. 80

**TOWER EVO - ANTA SUPERIORE H. 80 SX - DX CON SERRATURA**

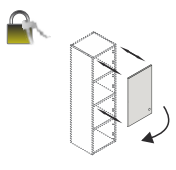

LEGNO	VETRO FUME'	VETRO ACIDATO	VETRO COLORATO
Art. TEAS84LS (VERSIONE SX)	Art. TEAS84VFS (VERSIONE SX)	Art. TEAS84VAS (VERSIONE SX)	Art. TEAS84VCS (VERSIONE SX)
Art. TEAS84LD (VERSIONE DX)	Art. TEAS84VFD (VERSIONE DX)	Art. TEAS84VAD (VERSIONE DX)	Art. TEAS84VCD (VERSIONE DX)

**VERSIONE SX**  
L. cm. 45  
P. cm. 1,8 / 0,5 / 2  
H. cm. 80

**TOWER EVO - ANTA INTERA H. 160 SX - DX CON SERRATURA**

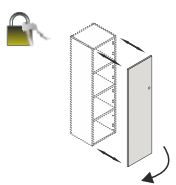

LEGNO	VETRO FUME'	VETRO ACIDATO	VETRO COLORATO
Art. TEAM4LS (VERSIONE SX)	Art. TEAM4VFS (VERSIONE SX)	Art. TEAM4VAS (VERSIONE SX)	Art. TEAM4VCS (VERSIONE SX)
Art. TEAM4LD (VERSIONE DX)	Art. TEAM4VFD (VERSIONE DX)	Art. TEAM4VAD (VERSIONE DX)	Art. TEAM4VCD (VERSIONE DX)

**VERSIONE SX**  
L. cm. 45  
P. cm. 1,8 / 0,5 / 2  
H. cm. 160

H. 160

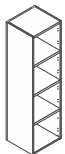

Art. LC164R4

cm. 45 x 44 x 161,7 h.

**TOWER EVO - LIBRERIA H. 160  
A GIORNO  
TOP OBBLIGATORIO**

**TOWER EVO - COPPIA DI ANTE INFERIORI H. 80 IN LEGNO CON SERRATURA**

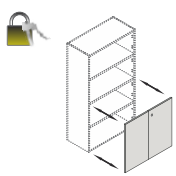

LEGNO
Art. TEAB9L (COPPIA DI ANTE)

L. cm. 90  
P. cm. 1,8  
H. cm. 80

**TOWER EVO - COPPIA DI ANTE SUPERIORI H. 80 CON SERRATURA**

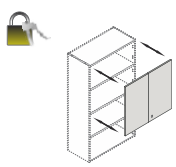

LEGNO	VETRO FUME'	VETRO ACIDATO	VETRO COLORATO
Art. TEAS89L (COPPIA DI ANTE)	Art. TEAS89VF (COPPIA DI ANTE)	Art. TEAS89VA (COPPIA DI ANTE)	Art. TEAS89VC (COPPIA DI ANTE)

L. cm. 90  
P. cm. 1,8 / 0,5 / 2  
H. cm. 80

H. 160

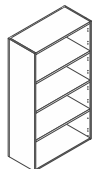

Art. LC169R4

cm. 90 x 44 x 161,7 h.

**TOWER EVO - COPPIA DI ANTE INTERE H. 160 CON SERRATURA**

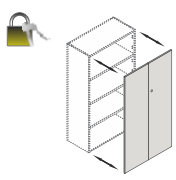

LEGNO	VETRO FUME'	VETRO ACIDATO	VETRO COLORATO
Art. TEAM9L (COPPIA DI ANTE)	Art. TEAM9VF (COPPIA DI ANTE)	Art. TEAM9VA (COPPIA DI ANTE)	Art. TEAM9VC (COPPIA DI ANTE)

L. cm. 90  
P. cm. 1,8 / 0,5 / 2  
H. cm. 160

**TOWER EVO - LIBRERIA H. 200  
A GIORNO  
TOP OBBLIGATORIO**

**TOWER EVO - ANTA INFERIORE IN LEGNO H. 80 SX - DX CON SERRATURA**

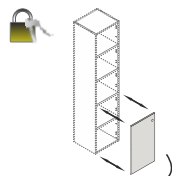

**LEGNO**

Art. **TEAB4LS**  
(VERSIONE SX)

Art. **TEAB4LD**  
(VERSIONE DX)

L. cm. 45  
P. cm. 1,8  
H. cm. 80

**TOWER EVO - ANTA SUPERIORE H. 120 SX - DX CON SERRATURA**

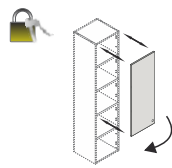

LEGNO	VETRO FUME'	VETRO ACIDATO	VETRO COLORATO
Art. <b>TEAS124LS</b> (VERSIONE SX)	Art. <b>TEAS124VFS</b> (VERSIONE SX)	Art. <b>TEAS124VAS</b> (VERSIONE SX)	Art. <b>TEAS124VCS</b> (VERSIONE SX)
Art. <b>TEAS124LD</b> (VERSIONE DX)	Art. <b>TEAS124VFD</b> (VERSIONE DX)	Art. <b>TEAS124VAD</b> (VERSIONE DX)	Art. <b>TEAS124VCD</b> (VERSIONE DX)

L. cm. 45  
P. cm. 1,8 / 0,5 / 2  
H. cm. 120

**TOWER EVO - ANTA INTERA H. 200 SX - DX CON SERRATURA**

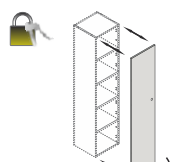

LEGNO	VETRO ACIDATO	VETRO COLORATO
Art. <b>TEAA4LS</b> (VERSIONE SX)	Art. <b>TEAA4VAS</b> (VERSIONE SX)	Art. <b>TEAA4VCS</b> (VERSIONE SX)
Art. <b>TEAA4LD</b> (VERSIONE DX)	Art. <b>TEAA4VAD</b> (VERSIONE DX)	Art. <b>TEAA4VCD</b> (VERSIONE DX)

L. cm. 45  
P. cm. 1,8 / 0,5 / 2  
H. cm. 200

H. 200

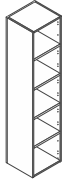

Art. LC204R4

cm. 45 x 44 x 201,7 h.

**TOWER EVO - LIBRERIA H. 200  
A GIORNO  
TOP OBBLIGATORIO**

**TOWER EVO - COPPIA DI ANTE INFERIORI H. 80 IN LEGNO CON SERRATURA**

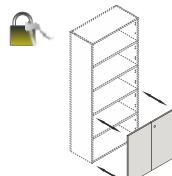

**LEGNO**

Art. **TEAB9L**  
(COPPIA DI ANTE)

L. cm. 90  
P. cm. 1,8  
H. cm. 80

**TOWER EVO - COPPIA DI ANTE SUPERIORI H. 120 SX - DX CON SERRATURA**

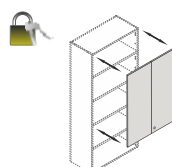

LEGNO	VETRO FUME'	VETRO ACIDATO	VETRO COLORATO
Art. <b>TEAS129L</b> (COPPIA DI ANTE)	Art. <b>TEAS129VF</b> (COPPIA DI ANTE)	Art. <b>TEAS129VA</b> (COPPIA DI ANTE)	Art. <b>TEAS129VC</b> (COPPIA DI ANTE)

L. cm. 90  
P. cm. 1,8 / 0,5 / 2  
H. cm. 120

**TOWER EVO - COPPIA DI ANTE INTERE H. 200 CON SERRATURA**

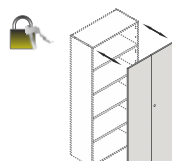

LEGNO	VETRO ACIDATO	VETRO COLORATO
Art. <b>TEAA9LN</b> (COPPIA DI ANTE)	Art. <b>TEAA9VA</b> (COPPIA DI ANTE)	Art. <b>TEAA9VC</b> (COPPIA DI ANTE)

L. cm. 90  
P. cm. 1,8 / 0,5 / 2  
H. cm. 200

H. 200

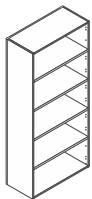

Art. LC209R4

cm. 90 x 44 x 201,7 h.



TOWER EVO - LIBRERIE MODULARI

Elementi Iniziali

**MODULO SOLO RIPIANI**

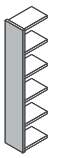
 **Art. LM164NR**  
Modulo H. 160 - 3 RIPIANI

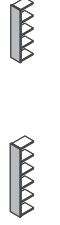
 **Art. LM204NR**  
Modulo H. 200 - 4 RIPIANI

L. cm. 48,8  
P. cm. 34

**MODULO BASE + SCHIENALE**

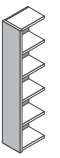
 **Art. LM164NS**  
Modulo H. 160 - 3 RIPIANI

 **Art. LM204NS**  
Modulo H. 200 - 4 RIPIANI

L. cm. 48,8  
P. cm. 34

APPLICARE LE ANTE DELLE LIBRERIE

LEGNO / VETRO COLORATO - ACIDATO  
MODULO COMPLETO PREDISPOSTO PER ANTE

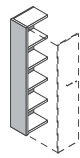
 **Art. LM164NA**  
Modulo H. 160 - 3 RIPIANI

 **Art. LM204NA**  
Modulo H. 200 - 4 RIPIANI

L. cm. 48,8  
P. cm. 34

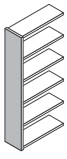
 **Art. LM169NR**  
Modulo H. 160 - 3 RIPIANI

 **Art. LM209NR**  
Modulo H. 200 - 4 RIPIANI

L. cm. 93,8  
P. cm. 34

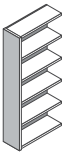
 **Art. LM169NS**  
Modulo H. 160 - 3 RIPIANI

 **Art. LM209NS**  
Modulo H. 200 - 4 RIPIANI

L. cm. 93,8  
P. cm. 34

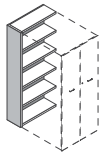
 **Art. LM169NA**  
Modulo H. 160 - 3 RIPIANI

 **Art. LM209NA**  
Modulo H. 200 - 4 RIPIANI

L. cm. 93,8  
P. cm. 34

TOWER EVO - LIBRERIE MODULARI  
Elementi a seguire **DOPO** elementi con **RIPIANI**

**MODULO SOLO RIPIANI**

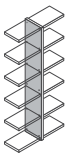
 **Art. LM164RR**  
Modulo H. 160 - 3 RIPIANI

 **Art. LM204RR**  
Modulo H. 200 - 4 RIPIANI

L. cm. 48,8  
P. cm. 34

**MODULO BASE + SCHIENALE**

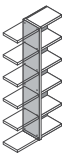
 **Art. LM164RS**  
Modulo H. 160 - 3 RIPIANI

 **Art. LM204RS**  
Modulo H. 200 - 4 RIPIANI

L. cm. 48,8  
P. cm. 34

APPLICARE LE ANTE DELLE LIBRERIE  
LEGNO / VETRO COLORATO - ACIDATO  
MODULO COMPLETO PREDISPOSTO PER ANTE

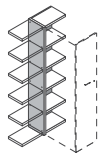
 **Art. LM164RA**  
Modulo H. 160 - 3 RIPIANI

 **Art. LM204RA**  
Modulo H. 200 - 4 RIPIANI

L. cm. 48,8  
P. cm. 34

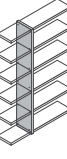
 **Art. LM169RR**  
Modulo H. 160 - 3 RIPIANI

 **Art. LM209RR**  
Modulo H. 200 - 4 RIPIANI

L. cm. 93,8  
P. cm. 34

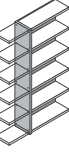
 **Art. LM169RS**  
Modulo H. 160 - 3 RIPIANI

 **Art. LM209RS**  
Modulo H. 200 - 4 RIPIANI

L. cm. 93,8  
P. cm. 34

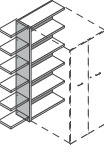
 **Art. LM169RA**  
Modulo H. 160 - 3 RIPIANI

 **Art. LM209RA**  
Modulo H. 200 - 4 RIPIANI

L. cm. 93,8  
P. cm. 34

TOWER EVO - LIBRERIE MODULARI  
Elementi a seguire **DOPO** elementi con **SCHIENALE**

**MODULO SOLO RIPIANI**

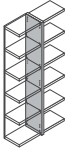
 **Art. LM164SR**  
Modulo H. 160 - 3 RIPIANI

 **Art. LM204SR**  
Modulo H. 200 - 4 RIPIANI

L. cm. 48,8  
P. cm. 34

**MODULO BASE + SCHIENALE**

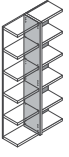
 **Art. LM164SS**  
Modulo H. 160 - 3 RIPIANI

 **Art. LM204SS**  
Modulo H. 200 - 4 RIPIANI

L. cm. 48,8  
P. cm. 34

APPLICARE LE ANTE DELLE LIBRERIE  
LEGNO / VETRO COLORATO - ACIDATO  
MODULO COMPLETO PREDISPOSTO PER ANTE

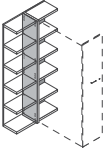
 **Art. LM164SA**  
Modulo H. 160 - 3 RIPIANI

 **Art. LM204SA**  
Modulo H. 200 - 4 RIPIANI

L. cm. 48,8  
P. cm. 34

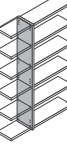
 **Art. LM169SR**  
Modulo H. 160 - 3 RIPIANI

 **Art. LM209SR**  
Modulo H. 200 - 4 RIPIANI

L. cm. 93,8  
P. cm. 34

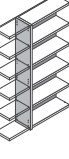
 **Art. LM169SS**  
Modulo H. 160 - 3 RIPIANI

 **Art. LM209SS**  
Modulo H. 200 - 4 RIPIANI

L. cm. 93,8  
P. cm. 34

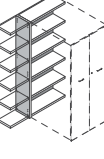
 **Art. LM169SA**  
Modulo H. 160 - 3 RIPIANI

 **Art. LM209SA**  
Modulo H. 200 - 4 RIPIANI

L. cm. 93,8  
P. cm. 34

Elementi a seguire **DOPO** elementi **COMPLETI PREDISPOSTI**

**PER ANTE**

**APPLICARE LE ANTE DELLE LIBRERIE**

LEGNO / VETRO COLORATO - ACIDATO

**MODULO COMPLETO PREDISPOSTO PER ANTE**

**MODULO SOLO RIPIANI**

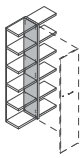

**Art. LM164AR**  
Modulo H. 160 - 3 RIPIANI



**Art. LM204AR**  
Modulo H. 200 - 4 RIPIANI

L. cm. 48,8  
P. cm. 34

**MODULO BASE + SCHIENALE**

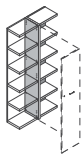

**Art. LM164AS**  
Modulo H. 160 - 3 RIPIANI



**Art. LM204AS**  
Modulo H. 200 - 4 RIPIANI

L. cm. 48,8  
P. cm. 34

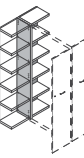

**Art. LM164AA**  
Modulo H. 160 - 3 RIPIANI



**Art. LM204AA**  
Modulo H. 200 - 4 RIPIANI

L. cm. 48,8  
P. cm. 34

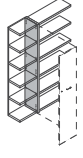

**Art. LM169AR**  
Modulo H. 160 - 3 RIPIANI



**Art. LM209AR**  
Modulo H. 200 - 4 RIPIANI

L. cm. 93,8  
P. cm. 34

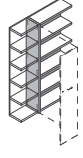

**Art. LM169AS**  
Modulo H. 160 - 3 RIPIANI



**Art. LM209AS**  
Modulo H. 200 - 4 RIPIANI

L. cm. 93,8  
P. cm. 34

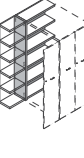

**Art. LM169AA**  
Modulo H. 160 - 3 RIPIANI



**Art. LM209AA**  
Modulo H. 200 - 4 RIPIANI

L. cm. 93,8  
P. cm. 34

**TOWER EVO - LIBRERIE MODULARI**

**Fianco finale a CHIUSURA** della compisizione

**FIANCO PER MODULI CON SOLO RIPIANI**

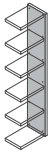

**Art. LM16FFR**  
Fianco finale H. 160



**Art. LM20FFR**  
Fianco finale H. 200

L. cm. 3,8  
P. cm. 34

**FIANCO PER MODULI BASE + SCHIENALE**

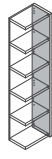

**Art. LM16FFS**  
Fianco finale H. 160



**Art. LM20FFS**  
Fianco finale H. 200

**FIANCO PER MODULO PREDISPOSTO PER ANTE**

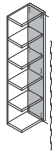

**Art. LM16FFA**  
Fianco finale H. 160



**Art. LM20FFA**  
Fianco finale H. 200



**TOWER EVO - LIBRERIA EVO IN LEGNO**

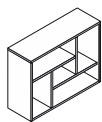

Art. TELA85 H. cm. 59

L. cm. 81  
P. cm. 27

**TOWER EVO - LIBRERIA EVO IN LEGNO**

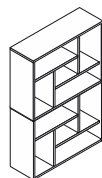

Art. TELA811 H. cm. 117

L. cm. 81  
P. cm. 27

**TOWER EVO - RIPIANO INTEGRATIVO IN LEGNO PER LIBRERIA**

VERSIONE LARGHEZZA 45

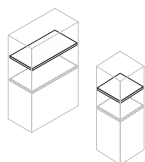

Art. 675.3 L. cm. 45

VERSIONE LARGHEZZA 90

Art. 676.3 L. cm. 90

H. cm. 2,5  
P. cm. 42,1

**TOWER EVO - RIPIANI IN METALLO CON AGGANCIO DELLE CARTELLE SOPESE**

VERSIONE LARGHEZZA 45

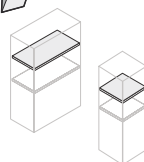

Art. 675M L. cm. 45

VERSIONE LARGHEZZA 90

Art. 676M L. cm. 90

H. cm. 2,5  
P. cm. 42,1

**TOWER EVO - TOP SUPERIORE DI FINITURA PER LIBRERIE**

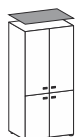

Art. LIBT4 L. cm. 45  
Art. LIBT9 L. cm. 90  
Art. LIBT13 L. cm. 135  
Art. LIBT18 L. cm. 180  
Art. LIBT22 L. cm. 225  
Art. LIBT27 L. cm. 270

P. cm. 46,6  
H. cm. 1,8

**TOWER EVO - FIANCHI FINALI DI FINITURA PER LIBRERIE**

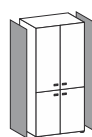

Art. LIBCF08 H. cm. 80  
Art. LIBCF16 H. cm. 160  
Art. LIBCF20 H. cm. 200

P. cm. 46,6  
L. cm. 1,8

**TOWER EVO - KIT 2 CLASSIFICATORI PER LIBRERIE L. 45 CON SERRATURA**

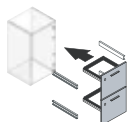

art. TEKIT45  
cm. 45 x 1,8 x 80 h.

**TOWER EVO - KIT 2 CLASSIFICATORI PER LIBRERIE L. 90 CON SERRATURA**

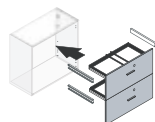

art. TEKIT90  
cm. 90 x 1,8 x 80 h.

**TOWER EVO - TELAIO ESTRAIBILE CLASSIFICATORE PER LIBRERIA L. 90**

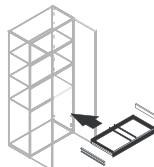

art. TELAIO90NE  
cm. 90

**TOWER EVO - KIT 2 AMMORTIZZATORI PER ANTE IN LEGNO E ANTE IN VETRO COLORATO**

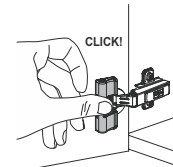

art. UFAC0002



## CARATTERISTICHE TECNICHE

Piani di lavoro scrivania, tavoli riunioni e appendici, in nobilitato melaminico spessore mm.38, colore Tranché Frassino Grigio (E3) Tranché Olmo Tafira (E5) Tranché Rovere Bruges (T8) bordi perimetrali, a colore del piano, in abs da mm. 2 stondato.

Piani in vetro scrivania, tavoli riunioni e appendici, in vetro temprato spessore mm.10, superficie inferiore verniciata colore Grigio Silicio (GS) Grigio Quarzo (GQ) bordi perimetrali e spigoli arrotondati a filo lucido.

Fianchi scrivania e appendici in nobilitato melaminico spessore mm.38 (colore Tranché Frassino Grigio (E3) Tranché Olmo Tafira (E5) Tranché Rovere Bruges (T8) bordi perimetrali, a colore del piano, in abs da mm.2 stondato), distanziali superiori, a supporto del piano a filo e basette a pavimento, dotate di piedini di livellamento, in lega metallica finitura canna di fucile, collegati da traversa strutturale in nobilitato melaminico spessore mm.18 a colore dei fianchi, oppure da coppia di travi sottopiano in tubolare di acciaio da mm.35x35 spessore mm.2 finitura nera.

Contentore sospeso per "fianco muretto" in nobilitato melaminico spessore mm.18, colore Grigio Silicio (GS) Grigio Quarzo (GQ) bordi perimetrali a colore in abs stondato.

Gambe in metallo in tubolari di acciaio da mm.100x40 spessore mm.2, colore Grigio Silicio (GS) Grigio Quarzo (GQ) saldati con taglio a 45° a "U" rovesciata, collegati da coppia di travi sottopiano in tubolare di acciaio da mm. 35x35 spessore mm. 4.

Cassettiere e mobili di servizio con cassa in nobilitato melaminico spessore mm.18, colore Tranché Frassino Grigio (E3) Tranché Olmo Tafira (E5) Tranché Rovere Bruges (T8) top e frontali in nobilitato melaminico spessore mm.18, Tranché Frassino Grigio (E3) Tranché Olmo Tafira (E5) Tranché Rovere Bruges (T8) bordi perimetrali a colore in abs stondato, ruote piroettanti con carter e doppio battistrada in pvc rigido e perno di rotazione in acciaio, serratura a blocco simultaneo di tutti i cassetti con chiave pieghevole antinfortunistica, interni cassetti in agglomerato di legno scorrevoli su guide metalliche con rullini in nylon, cassetto superiore completo di vassoio portacancelleria asportabile in pvc rigido stampato, maniglie riportate in lega metallica finitura canna di fucile, Kit opzionale di interni cassetti in lamiera di acciaio spessore mm.1 verniciata colore Nero (NE) scorrevoli su guide metalliche con rullini in nylon autolubrificanti con dispositivo di fine corsa.

Cassettiere in metallo interamente in lamiera di acciaio verniciata, spessore mm.1 con profili di rinforzo spessore mm.2, colore Bianco (BI) Alluminio (AL) serratura a chiusura simultanea di tutti i cassetti con chiave pieghevole antinfortunistica, cassetti scorrevoli su guide metalliche con rullini in nylon autolubrificanti, ruote piroettanti in nylon a doppio battistrada con perno di fissaggio in acciaio filettato, cassetto classificatore con quinta ruota che segue il movimento di apertura e chiusura.

Mobili di servizio portanti con cassa in nobilitato melaminico spessore mm.18, colore Tranché Frassino Grigio (E3) Tranché Olmo Tafira (E5) Tranché Rovere Bruges (T8) top, ante e frontali cassetti in nobilitato melaminico spessore mm.18, colore Tranché Frassino Grigio (E3) Tranché Olmo Tafira (E5) Tranché Rovere Bruges (T8) bordi perimetrali, a colore, in abs stondato, serratura a chiusura simultanea di tutti i cassetti con chiave pieghevole antinfortunistica, cassetti in agglomerato di legno scorrevoli su guide metalliche con rullini in nylon, cerniere in metallo collegate ai fianchi con basette in metallo a triplice regolazione con sistema di applicazione rapida "clip-on", maniglie in lega metallica finitura canna di fucile. Completi di librerie Evo in nobilitato melaminico spessore mm.18, colore Grigio Silicio (GS) Grigio Quarzo (GQ) bordi perimetrali a colore in abs stondato. Piedini in pvc rigido con perno di livellamento in acciaio filettato. Barra superiore in melaminico colore Grigio Silicio (GS) Grigio Quarzo (GQ) predisposta per sostegno del piano a sormonto e il fissaggio delle travi metalliche sottopiano.

Modesty panel in pannello in nobilitato melaminico spessore mm.18, colore Tranché Frassino Grigio (E3) Tranché Olmo Tafira (E5) Tranché Rovere Bruges (T8) Grigio Silicio (GS) Grigio Quarzo (GQ) bordi perimetrali a colore in abs stondato, fissato alla trave sottopiano.

Tavoli riunione con basamento in nobilitato melaminico spessore mm.38, colore Grigio Silicio (GS) Grigio Quarzo (GQ) assemblato a parallelepipedo e dotato di pannello d'ispezione amovibile per passaggio cavi.

Boiserie con montanti in profilo di alluminio estruso finitura naturale, fissati a parete completi di sistema di regolazione frontale rispetto alla parete e piedini di livellamento per la regolazione in altezza della cremagliera e pannelli di rivestimento. Pannelli di rivestimento in nobilitato melaminico spessore mm.18, colore Tranché Frassino Grigio (E3) Tranché Olmo Tafira (E5) Tranché Rovere Bruges (T8) bordi perimetrali a colore in abs stondato, agganciati ai montanti e rimovibili.

Boiserie con ripiani in nobilitato melaminico spessore mm.38, colore Tranché Frassino Grigio (E3) Tranché Olmo Tafira (E5) Tranché Rovere Bruges (T8) bordi perimetrali a colore in abs stondato, fissati alla cremagliera con staffe in acciaio colore alluminio.

Boiserie con profili terminali verticali in nobilitato melaminico spessore mm.18, colore Tranché Frassino Grigio (E3) Tranché Olmo Tafira (E5) Tranché Rovere Bruges (T8) bordi perimetrali a colore in abs stondato, assemblati ad angolo con guarnizione in gomma.

Librerie EVO con struttura e setti interni in nobilitato melaminico spessore mm.18, colore Grigio Silicio (GS) Grigio Quarzo (GQ) bordi perimetrali a colore in abs stondato, base completa di piedini di livellamento, regolabili dall'interno del mobile, in pvc rigido con perno di regolazione in acciaio filettato.

Librerie con fianchi, base e cappello in nobilitato melaminico spessore mm.18, colore Bianco Seta (BT) Alcene (94) assemblati con tiranti e barilotti in metallo e spine in legno di riscontro. Fianchi completi di foratura verticale a passo 32 per il posizionamento dei ripiani. Base completa di piedini di livellamento, regolabili dall'interno, in pvc rigido con perno di regolazione in acciaio filettato. Schienale in nobilitato melaminico spessore mm.18, posizionato esterno ai fianchi, fissato ai fianchi con squadrette in acciaio coperte da carterino in pvc a colore della struttura. Ripiani interni posizionabili in nobilitato melaminico spessore mm.25, reggiripiani in metallo con perno verticale di bloccaggio del ripiano, per la libreria alta e media un ripiano risulta fissato ai fianchi con tiranti e barilotti in metallo e spine di riscontro in legno per la tenuta alle sollecitazioni orizzontali.

Top e fianchi di finitura in pannello in nobilitato melaminico spessore mm.18, colore Tranché Frassino Grigio (E3) Tranché Olmo Tafira (E5) Tranché Rovere Bruges (T8) bordi perimetrali a colore in abs stondato.

Anta in nobilitato melaminico spessore mm.18, colore Tranché Frassino Grigio (E3) Tranché Olmo Tafira (E5) Tranché Rovere Bruges (T8) bordi perimetrali a colore in abs stondato.

Ante in vetro temperato spessore mm 4, faccia interna verniciata colore Grigio Silicio (GS) Grigio Quarzo (GQ) montato su profilo in alluminio estruso, finitura lucida.

Ante in vetro temperato e acidato (VA) spessore mm.4, montato su cornice perimetrale in profilo di alluminio estruso, finitura naturale (AL).

Ante in vetro temperato spessore mm.5, colore effetto sfumatura di grigio (VF).

Librerie con cerniere in metallo collegate ai fianchi con basette metalliche a triplice regolazione con sistema ad applicazione rapida "clip-on". Maniglie riportate in lega metallica, finitura canna di fucile. Serrature: a cilindro con chiave pieghevole antinfortunistica.



## LEGENDA COLORI

	<b>Scrivanie :</b> - Piano di lavoro e struttura legno	 Frassino Grigio	 Olmo Tafira	 Rovere Bruges		
	<b>Scrivanie struttura metallo :</b> - Piano di lavoro	 Frassino Grigio	 Olmo Tafira	 Rovere Bruges		
	<b>Scrivanie struttura metallo :</b> - Piedi metallici	 Grigio Quarzo	 Grigio Silicio			
	<b>Scrivanie struttura metallo :</b> - Modesty panel frontale	 Frassino Grigio	 Olmo Tafira	 Rovere Bruges	 Grigio Quarzo	 Grigio Silicio
	<b>Piano in vetro :</b> - Scrivanie struttura legno - Scrivanie gambe in metallo	 Grigio Silicio	 Grigio Quarzo			
	<b>Scrivanie fianco a muretto :</b> - Contenitore sospeso	 Grigio Quarzo	 Grigio Silicio			
	<b>Cassettiere e Mobili di servizio :</b> - Struttura e frontali dei cassetti	 Frassino Grigio	 Olmo Tafira	 Rovere Bruges		
	<b>Cassettiere in metallo :</b> - Struttura e frontali dei cassetti	 Alluminio	 Bianco			
	<b>Librerie EVO :</b> - Struttura e ripiani	 Grigio Quarzo	 Grigio Silicio			
	<b>Tavoli d'attesa :</b> - Piano e struttura legno	 Frassino Grigio	 Olmo Tafira	 Rovere Bruges		
	<b>Tavoli riunione :</b> - Basamenti	 Grigio Quarzo	 Grigio Silicio			
	<b>Boiserie :</b> - Pannelli - Ripiani - Profili terminali	 Frassino Grigio	 Olmo Tafira	 Rovere Bruges		

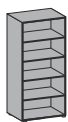

**Cassa delle librerie :**

- Struttura e ripiani



Bianco Seta

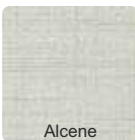

Alcene

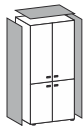

**Finiture delle librerie :**

- Top superiori  
- Fianchi laterali



Frassino Grigio

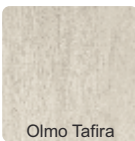

Olmo Tafira

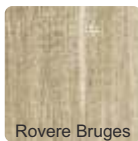

Rovere Bruges



**Ante :**

- Ante in melaminico



Frassino Grigio

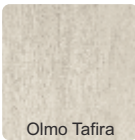

Olmo Tafira

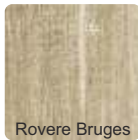

Rovere Bruges



**Ante :**

- Ante in vetro fumè

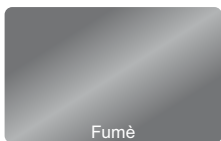

Fumè



**Ante :**

- Ante in vetro acidato

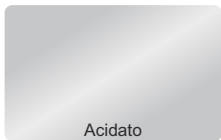

Acidato



**Ante :**

- Ante in vetro colorato



Grigio Silicio

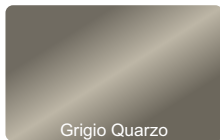

Grigio Quarzo



**Frassino Grigio**  
art. E3



**Olmo Tafira**  
art. E5



**Rovere Bruges**  
art. T8



**Grigio Quarzo**  
art. GQ

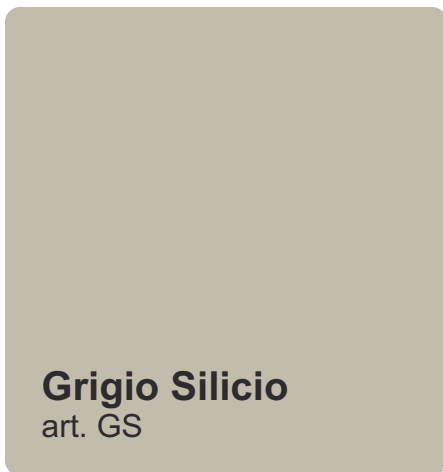

**Grigio Silicio**  
art. GS